



CERTIFICADO DE GARANTIA Bomba de Membrana Angular Manual

Proprietário/Beneficiário

Endereço: n°:

Cidade: Estado:

Telefone: e-mail: CEP:

ESPAÇO RESERVADO AO ASSISTENTE TÉCNICO ANAUGER®

Carimbo e assinatura do Posto Autorizado

Nº do Relatório de Conserto em Garantia

Lote de Fabricação

Número de série da cisterna

Carimbo do Vendedor

De acordo com os termos constantes no manual de instruções a garantia entra em vigor a partir da data de venda registrada na **Nota Fiscal nº** emitida e/ou instalação em:

Dia:..... **Mês:**..... **Ano:**.....

Obs.: Mês por extenso sem emendas e sem rasuras.

Indústria de Motores Anauger S.A.

EDIÇÃO: DEZEMBRO / 2013
CÓDIGO: 49524

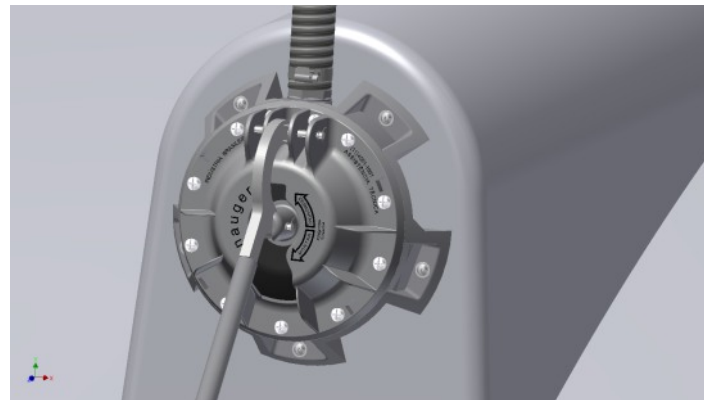

Bomba Manual ANAUGER

MANUAL DE INSTRUÇÕES

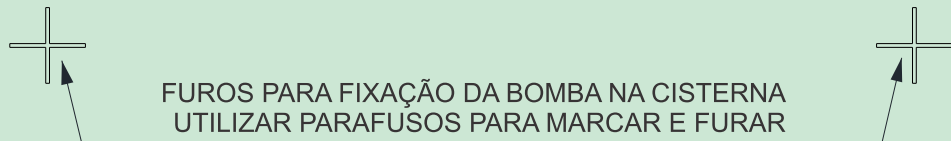

FURAR COM SERRA COPO
Ø70mm, UTILIZAR PARAFUSO
PARA MARCAR CENTRO

GARANTIA de 1(um) ano contra defeito de fabricação, contado a partir da data de venda e/ ou instalação ao Beneficiário, constante na respectiva "**Nota Fiscal de Venda**" e/ ou "**Certificado de Garantia**", desde que a instalação e a utilização tenham ocorrido conforme orientações contidas no Manual de Instruções.

Esta GARANTIA não abrange desgastes de uso decorrentes na membrana, válvula e alavanca.

Em caso de defeito neste período de GARANTIA, procure o Posto de Serviço **anauger**, constante na relação contida junto ao produto, para a devida avaliação. Sendo reconhecida a GARANTIA, as peças defeituosas serão substituídas sem custo, ficando a cargo do Proprietário/Beneficiário os gastos com o envio e a retirada nos locais indicados pela **anauger**.

Para obter os benefícios desta GARANTIA é necessário apresentar ao Posto de Serviço **anauger**, o "**Certificado de Garantia**" devidamente preenchido e/ou "**Nota Fiscal de Venda**".

A GARANTIA está automaticamente cancelada se o produto for violado ou utilizado fora das especificações para as quais foi projetado, tais como: bombear líquido que não seja água, alteração do produto e se não atender os procedimentos de instalação e manutenção preventiva contidos no manual.

Esta GARANTIA exclui: A) Defeitos ocasionados por instalação incorreta, uso inadequado do produto, ou por não observar as instruções contidas no manual. B) Mão de obra, transporte e custos relacionados para que o proprietário ponha o produto à disposição da **anauger** para verificação da GARANTIA. C) Custos com reinstalação do produto. D) Os danos provenientes por qualquer classe que seja ou reembolso por perdas ocasionadas pela falha do produto e/ou interrupção de funcionamento do produto.

Indústria de Motores Anauger S.A.

Confie sua bomba aos Postos de Serviço **anauger**®. Somente Postos de Serviço **anauger**® trabalham com as peças originais, tem seus técnicos treinados pela fábrica, fornecem garantia real dos serviços, trabalham sob nossa supervisão, recebem constantes orientações e atualizações, fornecendo assim um serviço com qualidade e garantia que somente a maior fabricante de bombas submersa pode lhe oferecer.

Sentimo-nos honrados pela sua confiança.

Caso haja alguma dúvida quanto às características técnicas, condições do local, condições elétricas, instalação e instruções de uso de seu produto **anauger**®, consulte nossa assistência técnica, ela está sempre a sua disposição.

Indústria de Motores Anauger S.A.

Rua Prefeito José Carlos, 2555
 B. Santa Júlia - CEP:13295-000 - Itupeva - SP - Brasil
 Fone: (11) 4591-1661 - Fax.: (11) 4591-1668
 e-mail: bombas@anauger.com.br - www.anauger.com.br

OBS.: A Anauger se reserva o direito de modificar as características de seus produtos a qualquer momento, sem prévio aviso.

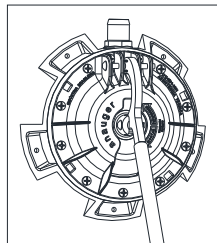

Bomba Manual ANAUGER

Você adquiriu um produto de excelente qualidade, com reconhecimento internacional. Siga corretamente as instruções contidas neste manual para obter o máximo de rendimento e durabilidade do produto.

Leia atentamente os textos acompanhados do símbolo de cuidado -  - pois indicam instruções especiais quanto a segurança da pessoa, propriedade e produto. Em caso de dúvidas consulte a **anauger**®.

DADOS TÉCNICOS

Produto Bomba de Membrana Angular Manual

Líquido de bombeamento água limpa

Temperatura máxima do líquido 45°C

Volume de água por ciclo 0,360 litros

Sucção máxima 3 metros

Diâmetro da entrada 1 polegada

Diâmetro da saída 1 polegada

Ângulo da entrada em relação a saída 90 graus

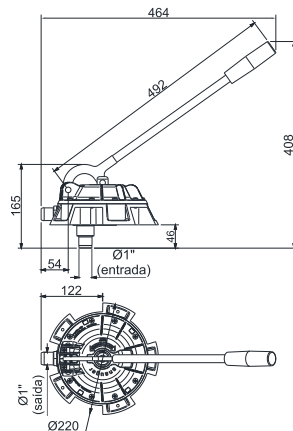

Peso = 1,2 Kg

Materiais necessários:

- Mangueira plástica espiralada, diâmetro DN 1 polegada;
- Abraçadeira diâmetro 22-32mm (duas peças);
- Parafusos de fixação em aço inoxidável (5 peças), acompanha o produto.

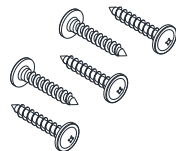

Ferramentas necessárias:

- Furadeira;
- Serra copo diâmetro 70mm;
- Chave philips;
- Chave fenda.

Manutenção Preventiva:

Para obter um excelente desempenho e durabilidade, a cada 2,5 (dois e meio) anos de uso se faz necessária a manutenção preventiva da bomba, para garantir as condições de operação e confiabilidade próximas a de um produto novo.

O **kit de manutenção** pode ser adquirido na Rede de Postos de Serviço Anauger, peça pelo código 50241.

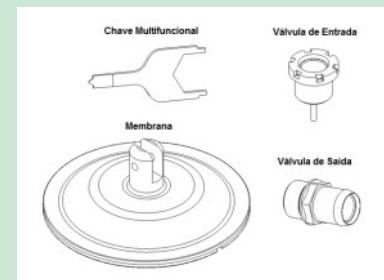

INSTALAÇÃO EM CISTERNA PLÁSTICA

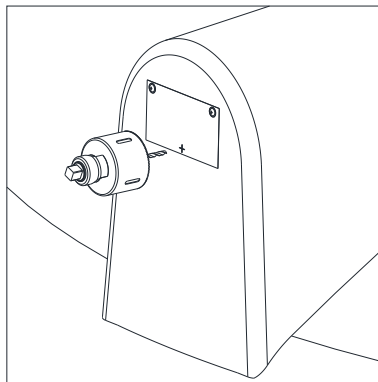

3- Fure com serra copo $\varnothing 70$ conforme indicado no gabarito, vide pág.1, vide figura acima.

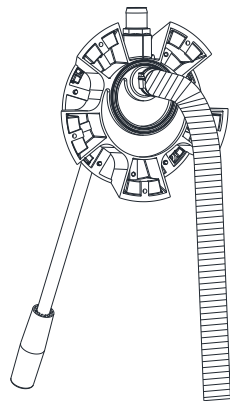

4- Determine o comprimento da mangueira de sucção e, com a abraçadeira, fixe na bomba.

INSTALAÇÃO EM CISTERNA PLÁSTICA

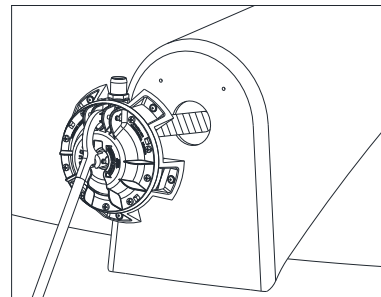

5- Fixe a bomba na cisterna tomando como guia os dois furos existentes, vide figura acima.

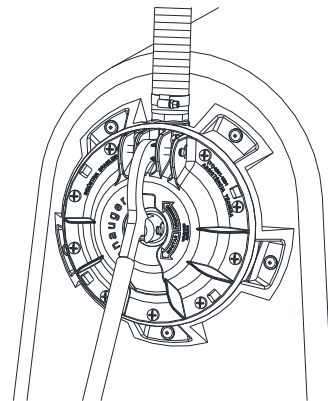

6- Fixe os demais parafusos e a mangueira de saída.

PRECAUÇÕES

CUIDADOS...!

Não utiliza válvula de pé.

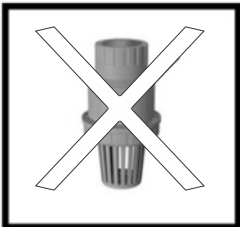

Não é necessário escorvar a bomba.



Não prolongar a alavanca.

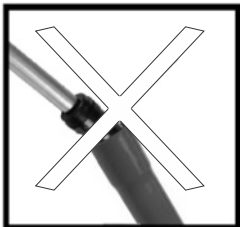

Utilize mangueira espiralada. Evita dobras.



INSTALAÇÃO EM CISTERNA PLÁSTICA

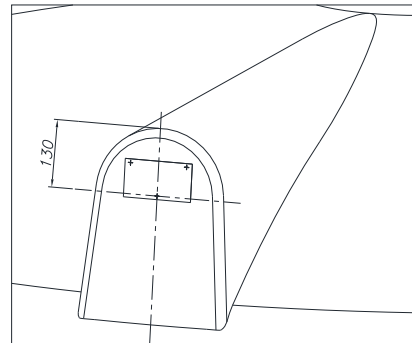

1- Posicione o gabarito, vide pág.1, a 130mm do topo do domo da cisterna, vide figura acima.

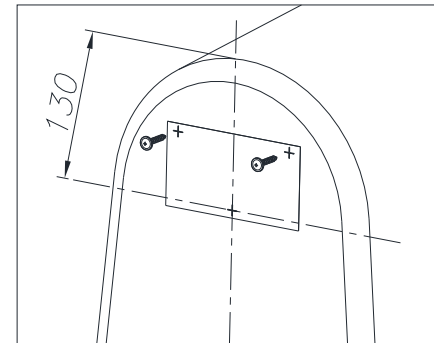

2- Utilizando o próprio parafuso de fixação, atarraxe no centro indicado no gabarito, vide figura acima.